

第8回中部会長杯

「女子の部」 (ミカサ)

Aブロック

* 島田第二小学校

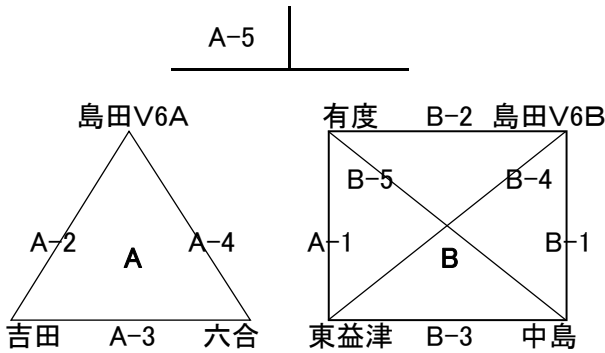

B-6

Cブロック

* 高洲南小学校

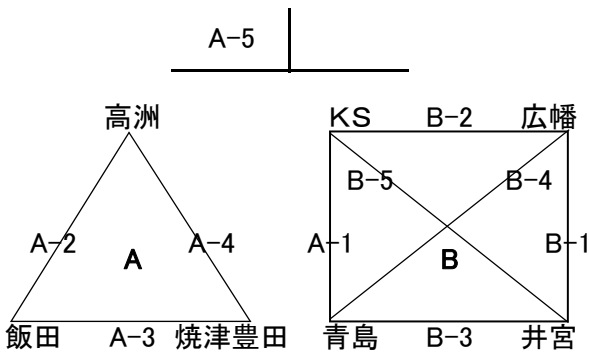

B-6

1日目 29.7.2 (抽選 29.6.22)

Bブロック

* 小川小学校

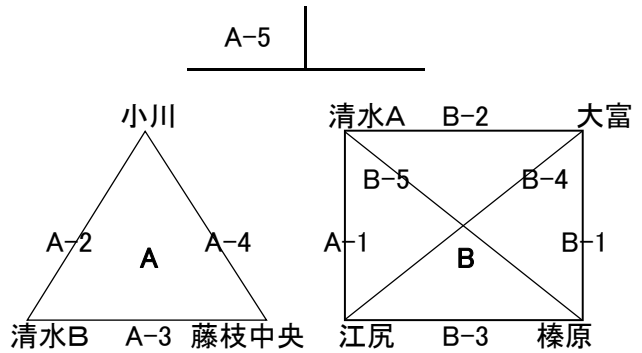

B-6

Dブロック

* 島田五和小学校

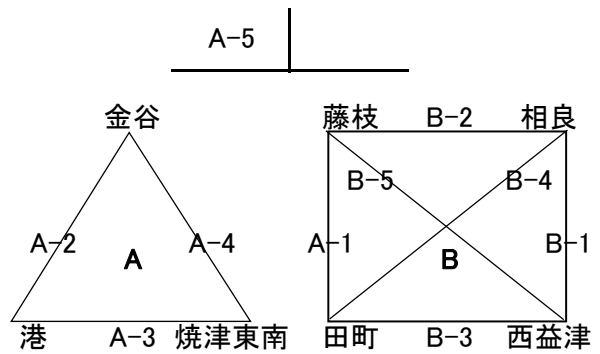

B-6

「女子順位決定戦」 (ミカサ)
1位~4位決定戦 * 小学校

2日目 29.7.9
5位~8位決定戦

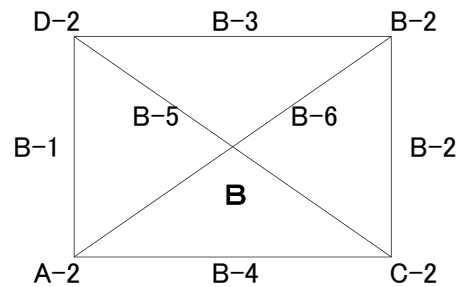
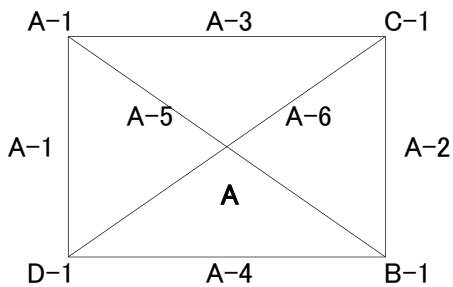

大会タイムスケジュール

開場 8:30
アップ 8:30~40
第1試合以外 8:40~50
第1試合 8:50~9:00
監督会議 9:00~10
開会式 9:10~20
第1試合開始 9:40

連絡事項

1.勝ち上がりチームは申込書の競技のサインを受け順位戦に持参(予選一日目)
2.総務は結果を当日中に金谷VSC
競技委員長 鈴木律夫 まで、FAX報告
FAX番号 0547-46-0330
*FAX番号 部外秘 本件のみ使用可

「男子の部」

29.7.9

* 青島小学校 (モルテン)

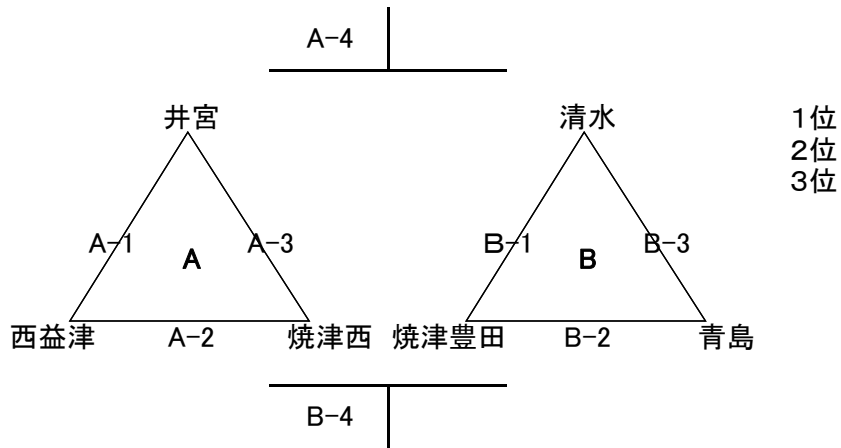

「混合の部」 小学校

29.7.9

* 大井川東小学校 (モルテン)

決勝

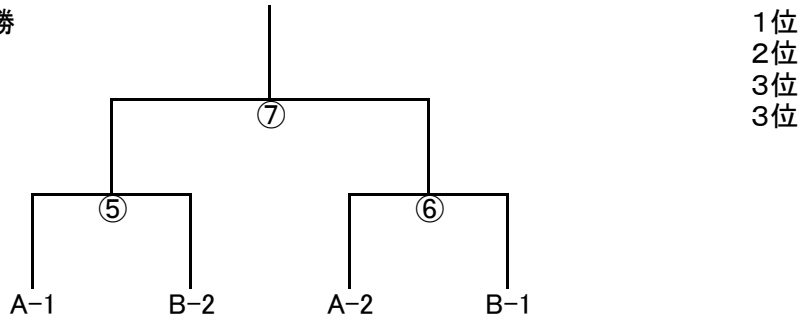

予選

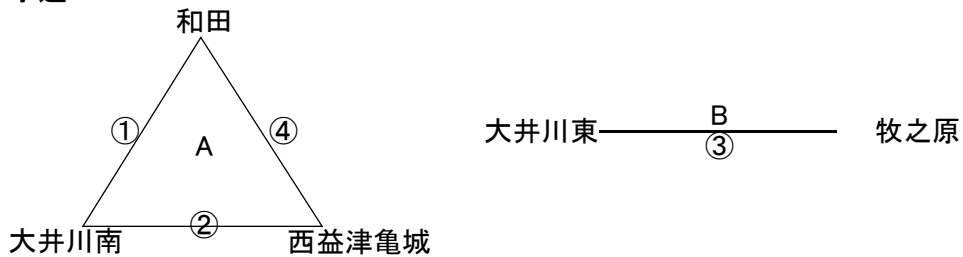

大会タイムスケジュール	
開場	8:30
アップ	8:30~40
第1試合以外	8:40~50
第1試合	8:50~9:00
監督会議	9:00~10
開会式	9:10~20
第1試合開始	9:40

連絡事項	
1.勝ち上がりチームは申込書の競技のサインを受け順位戦に持参(予選一日目)	
2.総務は結果を当日中に金谷VSC 競技委員長 鈴木律夫 まで、FAX報告	
FAX番号	0547-46-0330
*FAX番号	部外秘 本件のみ使用可